

Centrală murală cu gaz

Gaz 5000 W

ZWE 24/28-5 MFA ... | ZWE 24-5 MFK ...



BOSCH

6 720 640 943 (2009/09) RO

Instrucțiuni de utilizare

Cuprins

1	Explicația simbolurilor și instrucțiuni privind siguranța	5
1.1	Explicarea simbolurilor	5
1.2	Instrucțiuni de siguranță a funcționării	7
2	Deschiderea măștii	9
3	Privire de ansamblu asupra elementelor de comandă	10
4	Punerea în funcțiune	12
5	Utilizare	16
5.1	Pornirea / oprirea centralei	17
5.2	Pornirea încălzirii	18
5.3	Reglarea temperaturii	20
5.4	Setați temperatura apei calde	21
5.4.1	Temperatura apei calde menajere	21
5.4.2	Debit/temperatură apă caldă	22
5.5	Regim de vară (fără încălzire, numai prepararea apei calde)	24
5.6	Protectie antiînghet	25
5.7	Dispozitivul de blocare a tastelor	26
5.8	Regim de concediu	27
5.9	Defecțiuni	27
5.10	Protectia împotriva blocării pompei	28

5.11	Verificați supravegherile de gaze arse (numai MFK)	29
5.12	Afișaje pe display	30
<hr/>		
6	Instructiuni pentru economisirea energiei	31
<hr/>		
7	Diverse	33
<hr/>		
8	Instructiuni de utilizare pe scurt	35

1 Explicația simbolurilor și instrucțiuni privind siguranța

1.1 Explicarea simbolurilor

Mesaje de avertizare



Puteți recunoaște mesajele de avertizare prin fundalul de culoare gri, triunghiul de avertizare și chenarul în care sunt încadrate.



Dacă există pericol de electrocutare, semnul de exclamare din triunghi va fi înlocuit de simbolul fulger.

Cuvintele de semnalizare de la începutul unui mesaj de avertizare sunt caracteristice pentru tipul și gravitatea consecințelor care pot apărea dacă nu se iau măsurile pentru evitarea pericolului.

- **ATENȚIE** semnalizează că pot rezulta daune materiale.
- **PRECAUȚIE** semnalizează că pot rezulta daune corporale ușoare până la daune corporale grave.
- **AVERTIZARE** semnalizează că pot rezulta daune corporale grave.
- **PERICOL** semnalizează că pot rezulta daune corporale periculoase.

Informații importante



Informațiile importante care nu presupun un pericol pentru persoane sau bunuri sunt semnalizate prin simbolul alăturat. Acestea sunt încadrate de linii deasupra textului și sub text

Alte simboluri

Simbol	Semnificație
▶	Etapă de operație
→	Trimitere la alte texte din document sau la alte documente
•	Enumerare/listă de înregistrări
–	Enumerare/listă de înregistrări (al 2-lea nivel)

Tab. 1

1.2 Instrucțiuni de siguranță a funcționării

La existența mirosului de gaz

- ▶ Se închide robinetul de gaz (→ pagina 10).
- ▶ Se deschide fereastra.
- ▶ Nu se va acționa nici un întrerupător electric.
- ▶ Se stinge flacăra deschisă, neprotejată.
- ▶ Se va suna **din exterior** societatea de distribuție a gazului și firma de specialitate autorizată.

La existența mirosului de gaze arse

- ▶ Oprirea centralei (→ pagina 17).
- ▶ Se deschid ușile și ferestrele.
- ▶ Se anunță firma de specialitate autorizată.

Amplasare, montaj

- ▶ Alegeți numai o firmă specializată să vă amplaseze și să vă monteze aparatul.
- ▶ Nu schimbați părțile conducătoare de gaze arse.
- ▶ În cazul **unei funcționări dependente de aerul din cameră**: Nu închideți sau nu micșorați orificiile de aerisire din uși, ferestre și pereți. În cazul montării de ferestre cu rosturi etanșe asigurați alimentarea cu aer de ardere.

Daune prin eroare de operare!

Erorile de utilizare pot duce la vătămări corporale și/sau pagube materiale.

- ▶ Asigurați-vă că aceste accesorii nu sunt operate sau nu sunt utilizate în activități de joacă de către copii fără supraveghere.
- ▶ Asigurați-vă că au acces numai persoanele care sunt în măsură să utilizeze aceste accesorii în mod adecvat.

Întreținerea

- ▶ **Recomandari pentru beneficiar:** contractul de întreținere trebuie încheiat cu o firmă specializată, autorizată ISCIR iar aparatul trebuie verificat periodic.
- ▶ Beneficiarul răspunde de siguranța centralei și de reglarea instalației în vederea unei poluări cât mai reduse a mediului.
- ▶ Se vor folosi numai piese de schimb originale!

Materiale inflamabile și cu pericol de explozie

- ▶ Materialele inflamabile (hârtie, diluanți, vopsele etc.) nu trebuie depozitate în apropierea aparatului.

Aerul necesar arderii/aerul din încăpere

- ▶ Aerul necesar arderii și aerul din încăpere trebuie să fie lipsit de substanțe agresive (de ex. hidrocarburi ale halogenurilor sau legături ale fluorului). Astfel se evită coroziunea.

2 Deschiderea măștii

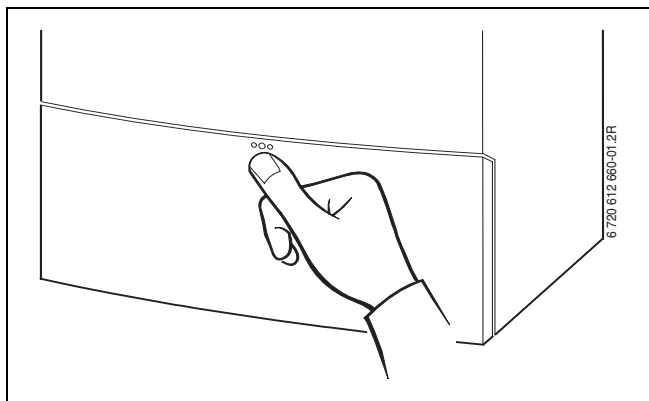

Fig. 1

3 Privire de ansamblu asupra elementelor de comandă

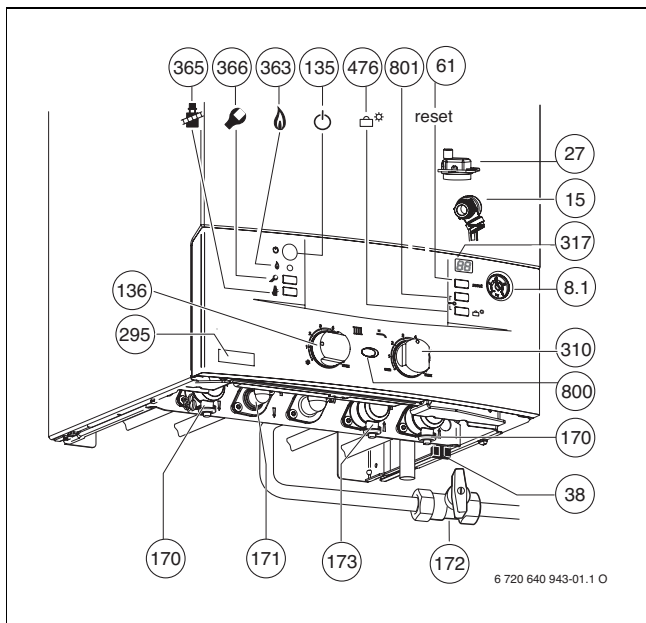

Fig. 2

- 8.1** Manometru
- 15** Supapa de siguranță (pentru circuitul de încălzire)
- 27** Dispozitiv automat de aerisire
- 38** Dispozitiv de umplere (accesorii)
- 61** Tasta Reset
- 135** Palpator Pornit/Oprit
- 136** Termostat pentru tur circuit încălzire
- 170** Robinete de separare pe tur și retur
- 171** Racord pentru apă caldă menajeră
- 172** Robinet de gaz (închis)
- 173** Supapă de închidere apă rece
- 295** Eticheta aparatului
- 310** Regulator de temperatură a apei calde
- 317** Display
- 363** Lumină pentru regimul arzătorului
- 365** Tasta „cosar“
- 366** Tasta „service“
- 476** Tastă de concediu, funcții de service „în jos“
- 800** Lumină pentru regimul arzătorului (este aprinsă în permanentă)/ defecțiuni (se aprinde intermitent)
- 801** Tasta funcții de service „sus“

4 Punerea în funcțiune

Deschideți robinetul de gaz

- ▶ Apasati mânerul si rotiti-l spre stânga, pâna la opritor (mânerul în lungul tevii = deschis).

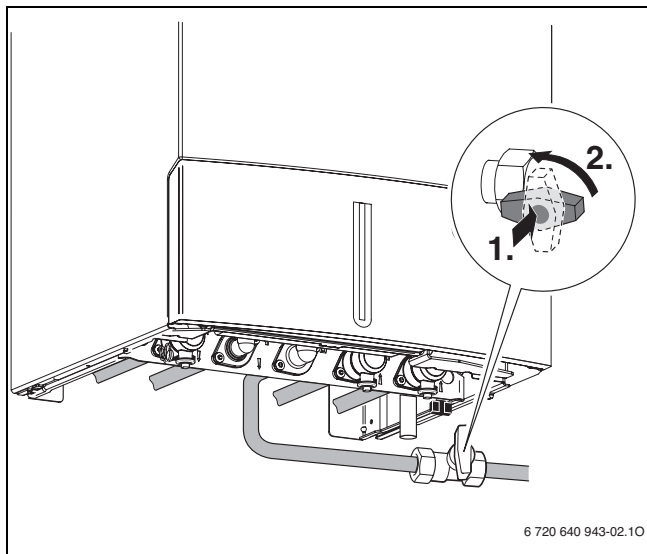

Fig. 3

Deschideți robinetele

- ▶ Rotiți întratăt cheia pătrată cu cheia, până când creștătura se află în direcția de curgere.

Creștătura de-a curmezișul direcției de curgere = închis.

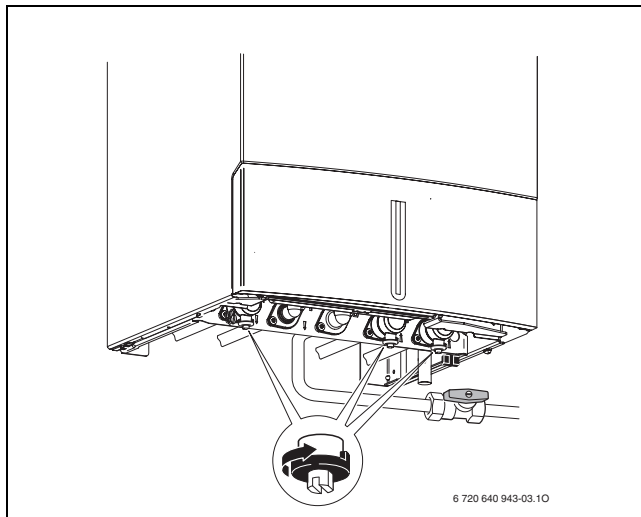

Fig. 4

Verificarea presiunii apei din instalația de încălzire



La aparatele fără dispozitiv de umplere: Înaintea umplerii, furtunul se va umple cu apă. Astfel se evită pătrunderea aerului în apa pentru încălzire.

La aparatele cu dispozitiv de umplere integrat: Dispozitivul de umplere se află în partea de jos a aparatului, între racordul pentru alimentarea cu căldură și racordul pentru apă caldă (poz. 38).

- ▶ Acul manometrului (8.1) trebuie să se afle între 1 bar și 2 bari.
- ▶ Dacă acul se află sub 1 bar (în cazul instalației reci), completați apa din instalație, până când acul se află din nou între 1 bar și 2 bari.



PRECAUȚIE: Aparatul se poate deteriora.

- ▶ Umpleți cu apă caldă numai când aparatul este rece.

- ▶ În cazul în care este necesară o presiune mai mare în instalație, specialistul dvs. o să vă comunice acest lucru.

- **Presiune max.** de 3 bar, la temperatură maximă a apei de încălzire, nu trebuie depășită (ventilul de siguranță (15) se deschide).

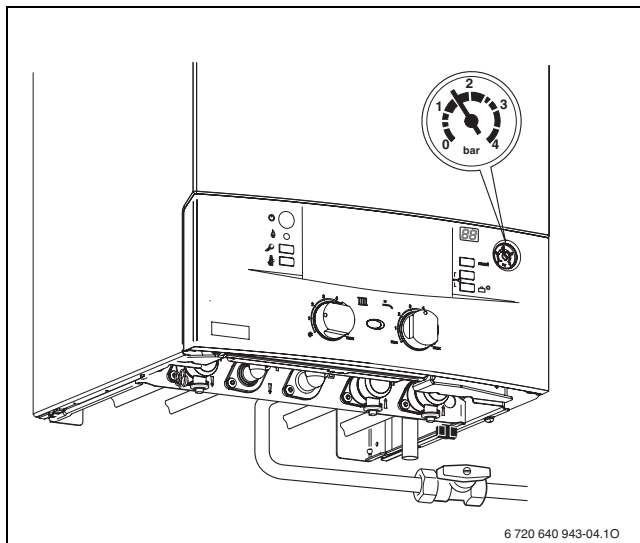

Fig. 5

5 Utilizare

Aceste instrucțiuni de folosire se referă numai la aparat.

În funcție de regulatorul de încălzire folosit unele funcții sunt diferite ca utilizare.

Următoarele posibilități ale unei reglări de încălzire pot găsi utilitate:

- regulator dependent de temperatura de afară montat în aparat.
Din aceasta rezultă o dezvoltare a elementelor de deservire de la aparat.
- Regulator dependent de temperatura de afară montat extern
- Regulator al temperaturii din încăpere
- și de fiecare dată combinat cu o telecomandă.



De aceea respectați instrucțiunile corespunzătoare ale regulatorului folosit.

5.1 Pornirea / oprirea centralei

Pornirea

- ▶ Aparatul se conectează de la butonul Pornire/Oprire. Display-ul afișează temperatura pe tur momentană a apei calde. Lumina pentru regimul arzătorului/defecțiunii este aprinsă în permanență atât timp cât arzătorul este în funcțiune

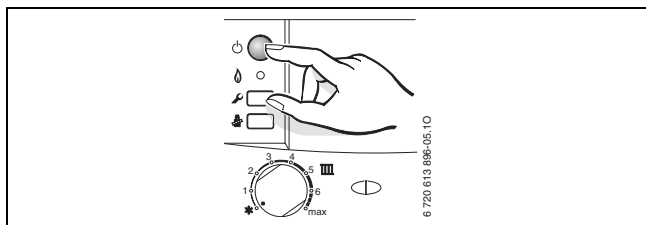

Fig. 6

Oprirea

- ▶ Aparatul se deconectează de la butonul Pornire/Oprire. Display-ul se stinge.
- ▶ Dacă centrala este scoasă din funcțiune pe o perioadă mai lungă: trebuie asigurată protecția la îngheț (→ Capitolul 5.6).

5.2 Pornirea încălzirii

Temperatura pe tur poate fi setată între 45 °C și 82 °C.



În cazul instalațiilor de încălzire de pardoseală se va ține cont de temperaturile maxim permise pe tur (regulatorul temperaturii  maximă în poziția 2).

- Potriveți la instalația de încălzire temperatura maximă pe tur cu regulatorul temperaturii pe tur .

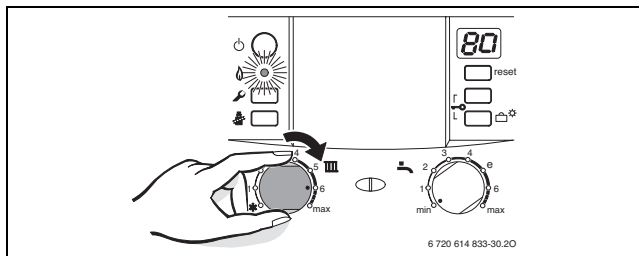

Fig. 7

Atunci când arzătorul se află în funcțiune, lumina pentru arzător este **verde**.

Poziția	Temperatură tur
1	circa 45 °C
2	circa 50 °C
3	circa 58 °C
4	circa 65 °C
5	circa 73 °C
6	circa 80 °C
max	circa 82 °C

Tab. 2

5.3 Reglarea temperaturii



Respectați instrucțiunile de folosire ale regulatorului de încălzire utilizat. Acolo vi se arată,

- ▶ cum puteți să setați modul de funcționare și curba de încălzire în cazul regulatorilor dependenți de vremea de afară,
- ▶ cum puteți să setați temperatura camerei,
- ▶ cum puteți încălzi în mod economic și să economisiți energie.

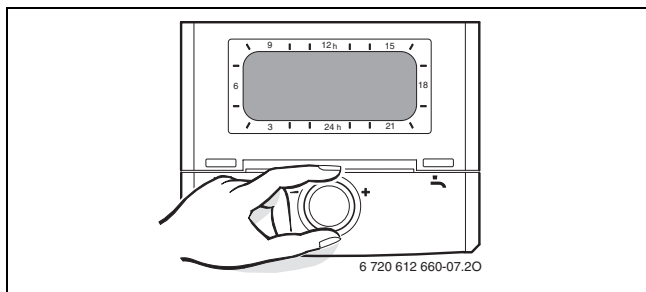



Fig. 8

5.4 Setări temperatura apei calde

5.4.1 Temperatura apei calde menajere

- ▶ Setati temperatura apei calde la regulatorul de temperatură a apei calde .

Pe afișaj luminează intermitent timp de 30 de secunde temperatura setată a apei calde.

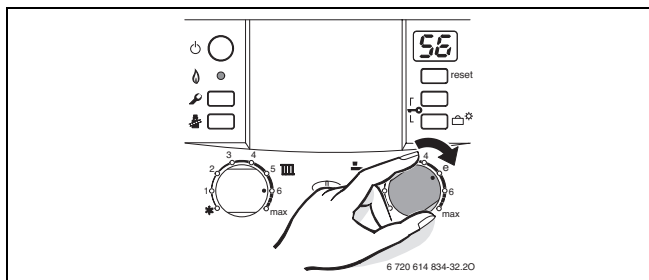



Fig. 9

În timpul preparării apei calde display-ul afișează .

Regulator de temperatură a apei calde 	Temperatura apei calde
min - 1	circa 40 °C
2	circa 45 °C
3	circa 49 °C
4	circa 52 °C
e	circa 56 °C
6 - max	circa 60 °C

Tab. 3

5.4.2 Debit/temperatură apă caldă

Temperatura apei calde poate fi setată de la 40 °C până la 60 °C. În cazul unei cantități de apă mari temperatura apei calde scade conform figurii.



AVERTIZARE: Pericol de oparire!

În cazul cantităților de apă mici (zona gri) apa caldă poate să se încălzească până la 80 °C!

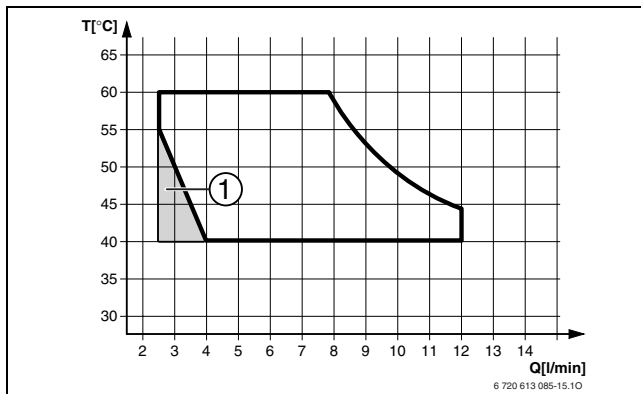

Fig. 10 Diagramă pentru o temperatură de intrare a apei reci de +15 °C (ZWE 24-5 MFA/MFK)

- 1 Aparatul funcționează ritmic (comutare între PORNIT/OPRIT)

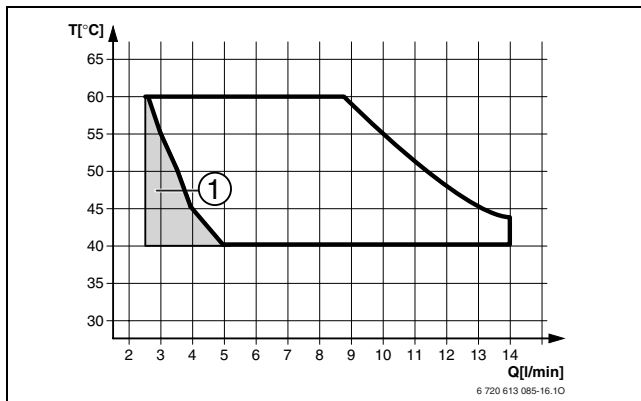



Fig. 11 Diagramă pentru o temperatură de intrare a apei reci de +15 °C (ZWE 28-5 MFA)

- 1** Aparatul funcționează ritmic (comutare între PORNIT/OPRIT)

5.5 Regim de vară (fără încălzire, numai prepararea apei calde)

- ▶ Se lasă încălzirea pornită.
- ▶ Rotiții regulatorul temperaturii pe tur  complet către stânga

Pompa de încălzire este astfel deconectată. Prepararea apei calde este disponibilă, iar elementele de automatizare sunt alimentate electric.

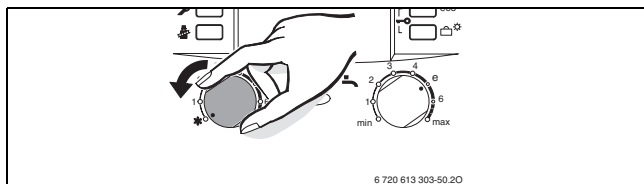



Fig. 12



ATENȚIE: Pericolul înghețării instalației de încălzire. Este garantată numai protecția contra înghețului a aparatului.

5.6 Protecție antiînghet

Protecție la îngheț pentru încălzire:

- ▶ Se lasă încălzirea pornită.
- ▶ Rotiții regulatorul temperaturii pe tur  complet către stânga .

Pompa de încălzire este astfel deconectată. Prepararea apei calde este disponibilă, iar elementele de automatizare sunt alimentate electric.

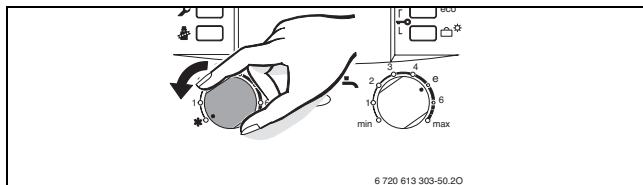

Fig. 13



ATENȚIE: Pericolul înghețării instalației de încălzire. Este garantată numai protecția contra înghețului a aparatului.

- ▶ În timp ce aparatul este oprit amestecați substanțe de protecție împotriva înghețului (vezi instrucțiunile de instalare) și goliți circuitul de apă caldă.

Informații suplimentare vezi instrucțiunile de utilizare ale reglatoarelor instalației de încălzire.

5.7 Dispozitivul de blocare a tastelor

Dispozitivul de blocare a tastelor acționează asupra regulatorului temperaturii pe tur, al regulatorului temperaturii apei calde și asupra tuturor tastelor în afară de palpatorul Pornit/Oprit.

Porniți dispozitivul de blocare a tastelor:

- ▶ Țineți apăsat ambele taste (vezi figura) timp de circa 5 secunde până când apare pe display .

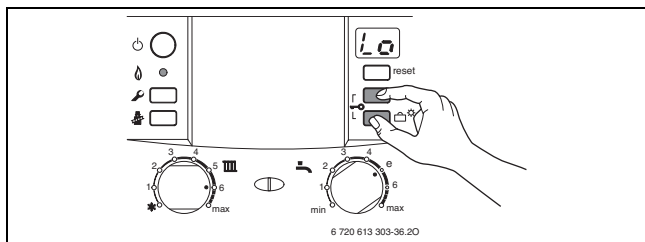



Fig. 14

Opriți dispozitivul de blocare a tastelor:

- ▶ Țineți apăsat ambele taste (vezi figura) până când apare pe display temperatura pe tur de încălzire.

5.8 Regim de concediu

Porniți regimul de concediu:

- ▶ Țineți apăsată tasta de concediu  până când luminează. În regimul de concediu încălzirea și prepararea apei calde sunt oprite; protecția împotriva înghețului rămâne activă (→ Capitolul 5.6).

Opriiți regimul de concediu:

- ▶ Țineți apăsată tasta de concediu  până se stinge. Aparatul funcționează din nou în regim normal ceea ce corespunde setărilor reglării de încălzire.

5.9 Defecțiuni

Dacă în timpul funcționării apare un deranjament acesta este arătat pe display. Lumina pentru arzător/defecțiuni se aprinde cu intermitență, în plus și tasta Reset se poate aprinde cu intermitență.

Dacă tasta Reset se aprinde cu intermitență:

- ▶ Apăsați tasta Reset și țineți-o așa până când display-ul arată .
Centrala își reia modul de lucru iar display-ul va afișa temperatura pe tur.

Dacă tasta Reset nu se aprinde cu intermitență:

- ▶ Opriti, apoi reporniți centrala.
Centrala va fi pusă din nou în funcțiune și se va afișa temperatura de pe tur.

Dacă codul de avarie re apare:

- ▶ Se va apela service-ul post-vânzare comunicându-se defecțiunea și datele centralei (→ pagina 34).

5.10 Protecția împotriva blocării pompei



Această funcție împiedică blocarea pompei de circulație în cazul unei mai lungi perioade de nefuncționare.

După fiecare oprire a pompei, se activează un temporizator care porneste pompa de circulație pentru câteva minute, la fiecare 24 ore de nefuncționare.

5.11 Verificați supravegherile de gaze arse (numai MFK)

Aparatul dispune de două supravegheri ale gazelor arse.





În cazul emanării de gaze arse din siguranța de curgere, supravegherea gazelor arse oprește aparatul. Pe display apare **A4**.

În cazul emanării de gaze arse din camera de ardere, supravegherea gazelor arse oprește aparatul. Pe display apare **A2**. După 20 de minute aparatul se pune în funcțiune în mod automat.

În cazul în care această oprire se repetă:

- ▶ Se va apela service-ul post-vânzare comunicându-se defecțiunea și datele centralei (→ pagina 34).

5.12 Afișaje pe display

Display	Descriere
	Dispozitiv de blocare a tastelor activ.
	Funcția de uscare (dry funktion). Când este activată uscarea șapei la regulatorul dependent de temperatura de afară consultați instrucțiunile de folosire ale regulatorului.
	Protecția de blocare a pompei, activă
	Prepararea apei calde activă

Tab. 4

6 Instrucțiuni pentru economisirea energiei

Încalzirea economica

Centrala este astfel construită încît consumul de gaze și poluarea mediului să fie cît mai reduse. În funcție de necesarul de căldură în locuință, este reglat consumul de gaz. Centrala funcționează cu flacăra mică în continuu, cînd necesarul de căldură este mic. Specialistul numește acest proces reglare continuă sau modulară. Prin aceasta, variațiile de temperatură sînt minime, iar repartitia căldurii în camere este echilibrată. Astfel putem avea cazul în care aparatul este în funcțiune un timp mai îndelungat, dar consumă mai puțin gaz decît o centrală care cuplează și decuplează permanent.

Întreținerea

Pentru un consum de gaz cît mai redus și o mai mare protecție a mediului, recomandăm încheierea unui contract de revizie/întreținere cu o firmă autorizată în vederea unei revizii anuale și a unei întrețineri în caz de nevoie.

Reglarea încălzirii

Pentru economie se prevede o reglare a încălzirii cu regulator de temperatură pentru încăperi sau cu un regulator cu senzor pentru exterior și ventile termostactice la corpurile de încălzire.

Ventile cu termostat

Ventilele cu termostat se deschid la maxim pentru a se atinge temperatura dorită din încăperea. Curba de încălzire, respectiv temperatura dorită în încăperea se va modifica numai dacă după un timp mai lung nu se atinge temperatura dorită.

Încălzirea prin pardoseală

Temperatura pe tur nu trebuie să fie mai mare decât temperatura maximă pe tur recomandată de producător.

Aerisirea

Pentru aerisire nu lăsați ferestrele întredeschise. Altfel, căldura iese în permanență din încăperea, fără ca aerul să cunoască vreo îmbunătățire semnificativă. Mai bine lăsați pentru scurt timp fereastra complet deschisă.

În timpul aerisirii, ventilele termostatului trebuie închise.

Apa caldă

Reglați apa caldă menajeră întotdeauna la valori cât mai mici. O reglare la valori mici la regulatorul de temperatură reprezintă o economisire mare a energiei.

Afara de aceasta, temperaturile prea mari ale apei calde menajere duc la o calcifiere accelerată, influențând negativ funcționalitatea centralei termice (de exemplu timp mai lung pentru încălzire sau la cantitate mică de curgere).

7 Diverse

Curățați carcasa.

Frecați carcasa cu o cârpă umedă. Nu folosiți mijloace de curățire ascuțite sau decapante.

Păstrați instrucțiunile de folosire



După lectură puteți să împăturiți scurtele instrucțiuni de folosire (→ capitol 8) și să le băgați pentru păstrare în masca aparatului.

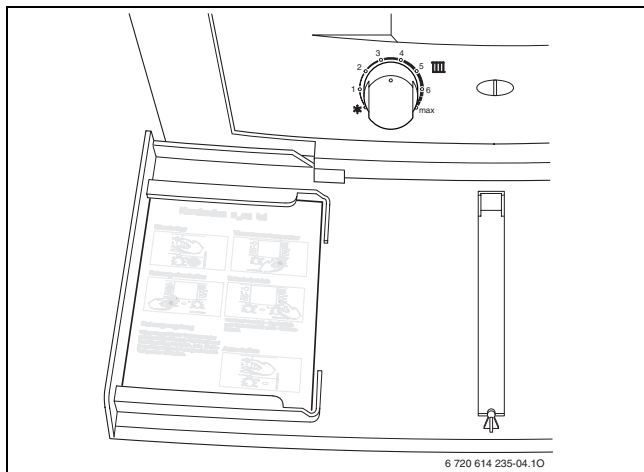

Fig. 15

Date despre centrală

Dacă solicitați serviciul clienți este un avantaj să dați date exacte despre aparatul dumneavoastră. Obțineți aceste date de pe plăcuța de identificare sau de pe autocolantul tipului aparatului din mască.

GAZ 5000 W (de ex. ZWE 24-3 MFK...)

.....

Data fabricației (FD...)

.....

Data punerii în funcțiune:

.....

Constructorul instalației:

.....

8 Instrucțiuni de utilizare pe scurt

Pornirea

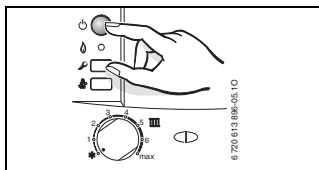

Pornirea încălzirii

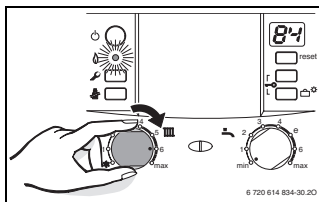

Reglarea temperaturii

Regulatorul încălzirii comandat de temperatura exterioară trebuie reglat la curba de căldură și modul de funcționare corespunzătoare, iar regulatorul pentru temperatura de ambianță pe temperatura dorită.

Dispozitivul de blocare a tastelor

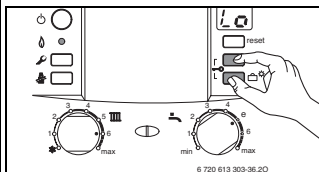

Temperatura apei calde menajere

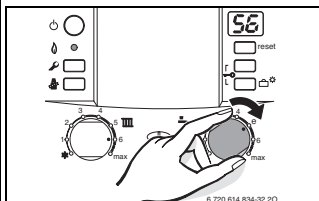

Protecția împotriva înghețului

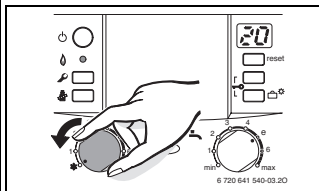

Robert Bosch S.R.L.
Departamentul Termotehnică
Str. Horia Măcelariu 30-34
013937 București
ROMANIA

Tel.: +40-21-4057500
Fax: +40-21-2331313

www.bosch.com.ro